



Design: freistil Design-Team

freistil
121

STECKBRIEF

TECHNISCHER AUFBAU

- / Holzinnengestell
- / Unterfederung: Wellenfeder
- / Sitzpolster aus Polyurethan-Kaltschaum,
„Raumgewicht“ 37 kg/m³
- / Rückenpolster aus Polyurethan-Kaltschaum,
„Raumgewicht“ 30 kg/m³
- / Standardfuß: Kunststoff

Die Angaben zum „Raumgewicht“ können in einem Toleranzbereich von +/- 10 % schwanken.

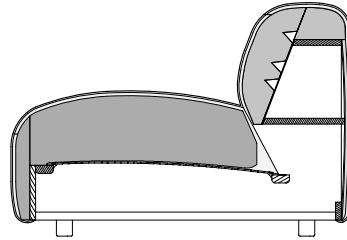

FUSSVARIANTEN

Kunststofffuß
(Standardfuß)



UE-ASO 121/SB120 li
UE-ASO 121/SB120 re



ASO 121/SB140 li
ALC 121/SB120 re

HINWEISE

- / Sitztiefe wahlweise 72 oder 92 cm.
- / Sitzelemente mit unterschiedlichen Sitztiefen können nicht miteinander gekoppelt werden.
- / Die unterschiedlichen Sitztiefen, sind durch ein unterschiedliches Design, optisch von voneinander getrennt.
- / Hochwertiger, besonders legerer Polsteraufbau mit warentypischer Bildung von Wellen und Sitzabdrücken (stärkeres Wellenbild gegebenenfalls bereits im Neuzustand)
- / Alle Microfasermaterialien und Velourstoffe sind für dieses Programm ausgeschlossen.
- / Die Ziernähte in Stoff und Leder sind an den Außenseiten unterschiedlich. In Stoff ist die Ziernaht eine mit einem Profil gefüllte, 1,5 cm breite Kappnaht, was ein sehr lebendiges Nahtbild ergibt. In Leder ist diese Naht als 8 mm breite Kappnaht ausgeführt.
- / Wird die A-PB (Anreih-Polsterbank) angereiht, entsteht nach hinten zum Sitz des angereihten Modells in der Höhe ein Versatz. Dieser Versatz entsteht dadurch, dass alle anderen Modelle ein Sitzgefälle haben. Der Sitzkomfort der A-PB Modelle unterscheidet sich zu den anderen Modellen. Hier ist keine Unterfederung eingebaut, daher kann das Einsitzgefühl ein anderes sein.
- / Bei Lederbezügen gibt es mehr Teilungsnähte als bei Stoffbezügen. Ausführliche Hinweise dazu im Info-Teil.
- / Beim Modell ALC ist aus ergonomischen Gründen nur der Sitzbereich unterfedert, nicht dagegen die Beinauflage. Wird sie zum Sitzen verwendet fühlt sie sich deshalb fester an.
- / Rapport- oder Musterstoffe können auf diesem Programm nicht verarbeitet werden.



Hochwertiger, besonders legerer Polsteraufbau mit warentypischer Bildung von Wellen und Sitzabdrücken (stärkeres Wellenbild gegebenenfalls bereits im Neuzustand).



Design: freistil Design-Team

freistil
121

PROGRAMMÜBERSICHT

Frontansicht/Draufsicht

Abschlusssofa in vier Größen: 104, 124, 144, 164 cm

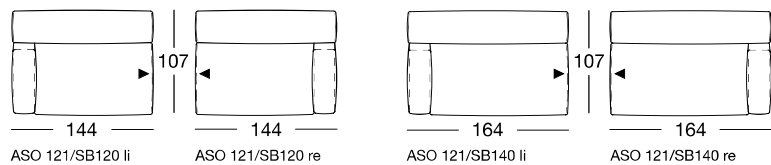
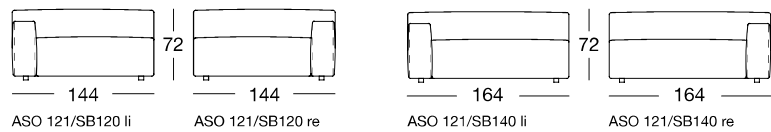
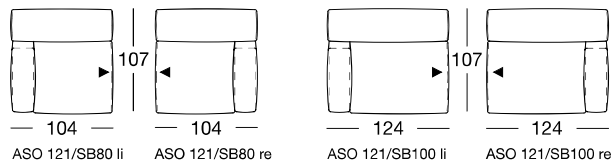
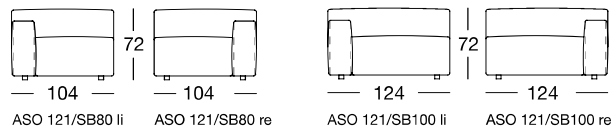

PROGRAMMÜBERSICHT

Frontansicht/Draufsicht

Abschluss-Sofa mit Polstersitz: 160 cm

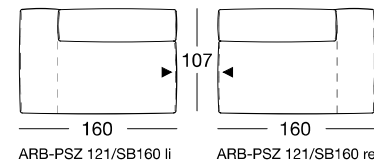
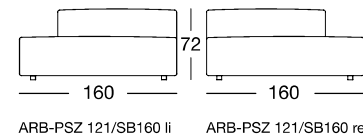

Anreih-Polsterbank in zwei Größen: 80 x 109, 100 x 109 cm

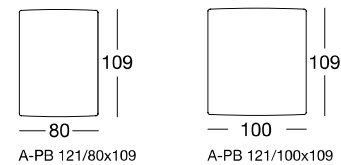
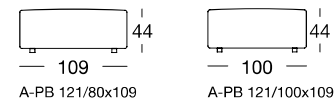

Anreih-Sofa in zwei Größen: 80, 120 cm

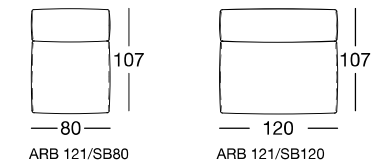
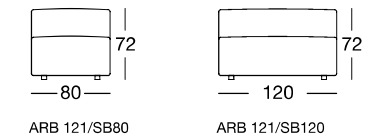

Polsterbank: 63 x 48 cm

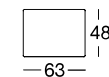
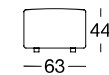

Eckpolsterteil: 123 x 123 cm

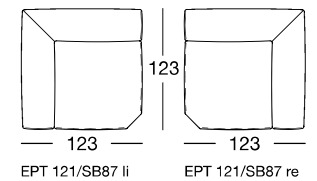
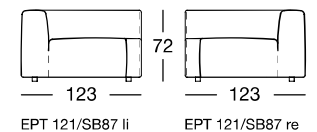



Design: freistil Design-Team

freistil
121

PROGRAMMÜBERSICHT

Frontansicht/Draufsicht

Abschluss-Longchair in vier Größen: 124 x 188, 144 x 188, 124 x 228, 144 x 228 cm

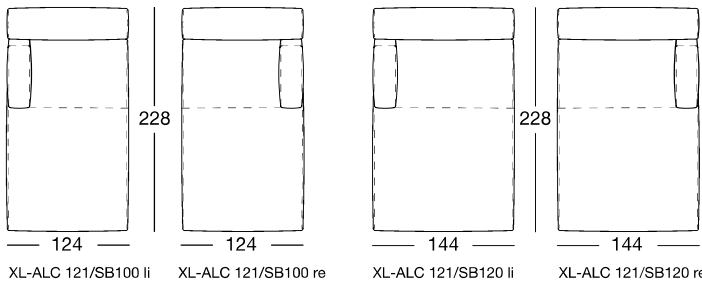
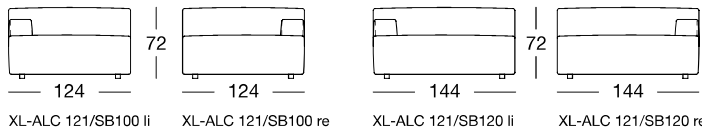
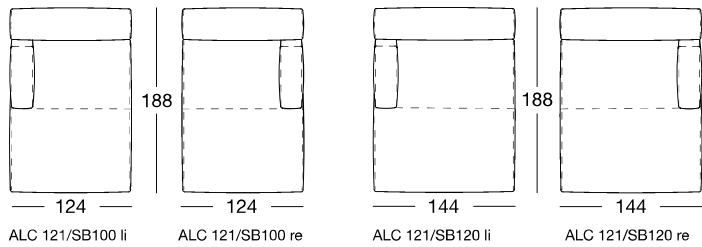
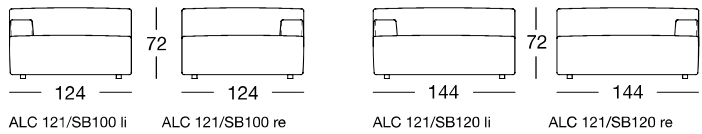

SOFAS freistil 121

Seitenansicht

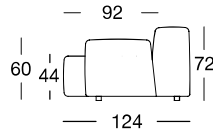
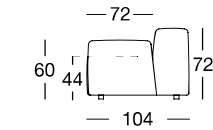

Programmübersicht Maßstab 1:50

PROGRAMMÜBERSICHT

Frontansicht/Draufsicht

Empfohlene Kissen in den Größen: 80 x 62, 88 x 68 cm

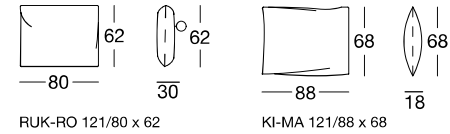

KOMBINATIONSBESPIELE

Darstellung der Kombinationsbeispiele nicht maßstabsgetreu.

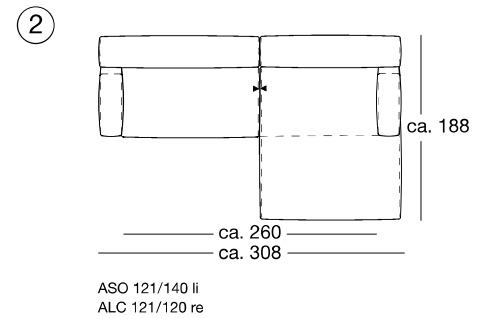
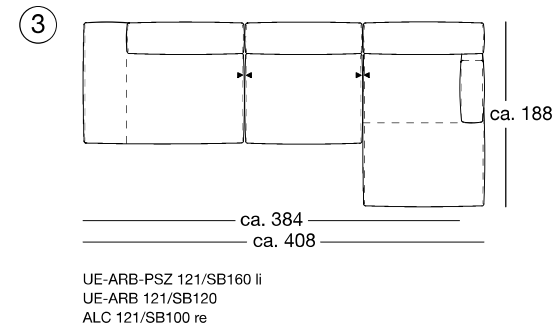
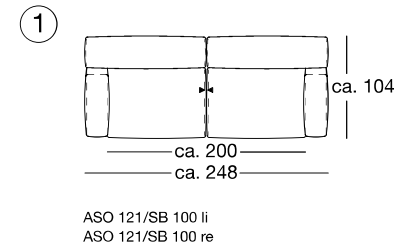

freistil 121 SOFAS